

EX TRANSMETTEUR DE PRESSION

La compagnie Suisse Trafag AG est un fabricant international et spécialisée dans le développement et la fabrication des dispositifs de capteurs pour la mesure et la surveillance de la pression et de la température. Le transmetteur de pression de sécurité intrinsèque EXNA 8854 est certifié ATEX et IECEx pour les applications dans les zones Ex 0, 1, 2 (gaz), 20, 21, 22 (poussières) et les mines. En raison de la large gamme de variantes et de plages de pression de 0,1 à 1000 bar il peut être configuré pour presque n'importe quelle application appropriée.



Applications

- Ex Zone 0, 1, 2 / Gaz
- Ex Zone 20, 21, 22 / Poussière
- Ex Exploitation en galerie de mines (Mining)



Avantages

- Ex ATEX / IECEx
- Plages de pression à partir de 100 mbar
- Versions avec membranes frontales
- Température du fluide jusqu'à 150°C
- Protection CEM, IEC 61000

Données techniques			
Principe de mesure	Piézorésistif	Température ambiante	T3: -40°C ... +125°C T4: -40°C ... +85°C T6: -40°C ... +50°C
Plage de mesure	0 ... 0.1 à 0 ... 1000 bar	Certificat / conformité	DNV-GL Ex conforme à la norme, IEC/EN 60079-0/-11/-26, EN 50303
Signal de sortie	4 ... 20 mA	Mode de protection	⊕ II 1G Ex ia IIC T3 ... T6 Ga II 1D Ex ia IIC T145°C Da I M1 Ex ia I Ma
Température de médias	T3: -40°C ... +150°C T4: -40°C ... +100°C T6: -40°C ... +50°C		

Information pour la commande/code de type

				8854 . XX	XX	XX	XX	XX	XX
Plage de mesure ¹⁾	Plage [bar]	Surpression [bar]	Pression d'éclatement [bar]						
	0 ... 0.1	3	200	66	0 ... 16	48	200	79	
	0 ... 0.16	3	200	67	0 ... 25	75	200	80	
	0 ... 0.2	3	200	68	0 ... 40	120	850	81	
	0 ... 0.4	3	200	69	0 ... 60	180	850	82	
	0 ... 0.6	3	200	70	0 ... 100	300	850	83	
	0 ... 1	3	200	71	0 ... 160	480	850	85	
	0 ... 1.6	4.8	200	73	0 ... 250	750	850	74	
	0 ... 2.5	7.5	200	75	0 ... 400	850	1500	84	
	0 ... 4	12	200	76	0 ... 600	850	1500	86	
	0 ... 6	18	200	77	0 ... 1000	1500	1500	88	
	0 ... 10	30	200	78					
	Capteur	Type 02 relative (Précision NLH BSL ± 0.25 % E.M.)							
Type 02 absolue (Précision NLH BSL ± 0.25 % E.M.)								A2	
Type 01 relative (Précision NLH BSL ± 0.1 % E.M.) ⁴⁾								P1	
Type 01 absolue (Précision NLH BSL ± 0.1 % E.M.) ⁴⁾								A1	
Raccord de pression	1/4" NPT mâle								30
	1/2" NPT mâle								39
	G1/4" femelle								10
	G1/4" mâle								15
	G1/2" mâle								21
	G1/2" mâle, membrane frontale								31
	G1/2" mâle, membrane affleurante								32
Connexion électrique	Embase mâle EN 175301-803-A, Mat. plastique								05
	Embase mâle Binder 723, 5-pôle, Métal								14
	Embase mâle MIL-C 26482, 6-pôle, Métal								02
	Embase mâle M12x1, 4-pôle, metal								32
	PUR câble, longueur ... mm (IP67) ⁵⁾								22
	FEP câble, longueur ... mm (IP67)								39
Signal de sortie	Signal de sortie	Résistance de charge	I (alimentation)	U (alimentation)					
	4 ... 20 mA	(Alimentation U -9 V) / 20 mA		9 ... 28 VDC	19				
Accessoires	Remplissage d'huile special: Anderol								94
	Fiche femelle EN 175301-803-A (DIN43650-A)								58
	Fiche femelle Binder 723, 5-pôle, métal								37
	Fiche femelle MIL-C 26482, 6-pôle, métal								32
	Classe de température T3								T3
	Classe de température T4								T4
	Classe de température T6								T6
	Elément d'amortissement de pic de surpression ²⁾								DE
	Titane (Matériel raccord de pression et boîtier)								Ti
	Zener barrière 28V/93mA; R ≈ 300Ω; No de commande F90138								

¹⁾ Plages de pression à spécifier par le client sur demande

²⁾ Seulement avec raccord de pression 30, 39, 15, 21

³⁾ P2/A2 ≤ 120 bar

⁴⁾ P1/A1 ≤ 270 bar

⁵⁾ ≤ +50°C

⁶⁾ ≤ 600 bar

Spécifications		
Spécifications électriques	Zener barrière	28V/93 mA/0.65 W
	Signal de sortie / Tension d'alimentation	4 ... 20 mA; 9 ... 28 VDC
	Sensibilité de réponse	Typ. 1 ms / 10 ... 90 % pression nominale
Conditions d'environnement	Température de médias	T3: -40°C ... +150°C T4: -40°C ... +100°C T6: -40°C ... +50°C
	Température ambiante	T3: -40°C ... +125°C T4: -40°C ... +85°C T6: -40°C ... +50°C
	Protection ¹⁾	Min. IP65
	Humidité	Max. 95 % relative
	Vibration	EN 60068-2-6: 10 g (4...2000 Hz)
	Choc	EN 60068-2-27: 100 g/ 6 ms
	CEM protection	Emission
Immunité		IEC 61000-4-2: 8 kV K./15 kV L.
Spécifications mécaniques	Capteur (en contact avec les médias)	1.4435 (AISI316L) ou titane
	Raccord de pression (en contact avec les médias)	1.4435 (AISI316L) ou titane
	Boîtier	1.4435 (AISI316L) ou titane
	Joint	FKM 70 Sh; EPDM / Kalrez
	Embase mâle	Voir information pour la commande
	Poids	~ 220 g
	Couple de serrage	25 Nm

¹⁾ Valable seulement avec fiche femelle montée selon instructions

Précision						
		Capteur 01 (P1/A1) NLH ± 0.1 %				
Plage de mesure de pression	[bar]	0.1 ... 0.5	0.5 ... 2	2 ... 100	100 ... 600	> 600
NLH @ +25°C (BSL par 0)	[% E.M. typ.]	± 0.1	± 0.1	± 0.1	± 0.1	-
TEB @ 0 ... +70°C	[% E.M. typ.]	± 0.8	± 0.3	± 0.3	± 0.3	± 0.3
TEB @ -25 ... +100°C	[% E.M. typ.]	± 1.3	± 0.75	± 0.75	± 0.75	± 0.75
Stabilité à long terme 1 année		< 4 mbar	< 4 mbar	< 0.2 % E.M.	< 0.2 % E.M.	< 0.2 % E.M.
Réproductibilité	[% E.M. typ.]	± 0.05	± 0.05	± 0.05	± 0.05	± 0.05
		Capteur 02 (P2/A2) NLH ± 0.25 %				
Plage de mesure de pression	[bar]	0.1 ... 0.5	0.5 ... 2	2 ... 100	100 ... 600	> 600
NLH @ +25°C (BSL par 0)	[% E.M. typ.]	± 0.25	± 0.25	± 0.25	± 0.25	± 0.25
TEB @ 0 ... +70°C	[% E.M. typ.]	± 1.0	± 0.7	± 0.7	± 0.7	± 0.7
TEB @ -25 ... +100°C	[% E.M. typ.]	± 2.0	± 1.0	± 1.0	± 1.0	± 1.0
Stabilité à long terme 1 année		< 4 mbar	< 4 mbar	< 0.2 % E.M.	< 0.2 % E.M.	< 0.2 % E.M.
Réproductibilité	[% E.M. typ.]	± 0.05	± 0.05	± 0.05	± 0.05	± 0.05

Dimensions

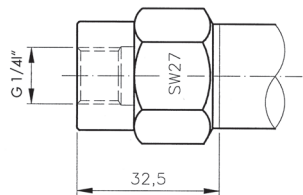

8854.XX.XX10.XX.XX.XX

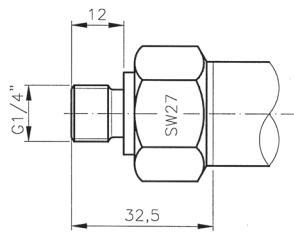

8854.XX.XX15.XX.XX.XX

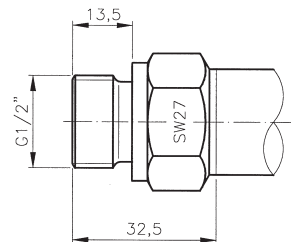

8854.XX.XX21.XX.XX.XX

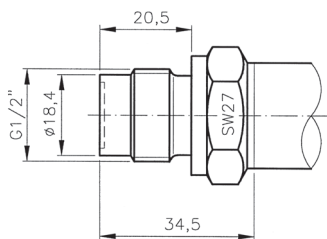

8854.XX.XX31.XX.XX.XX

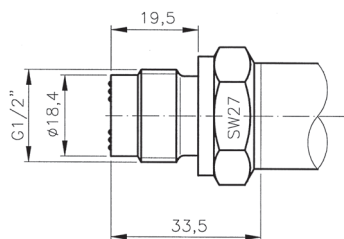

8854.XX.XX32.XX.XX.XX

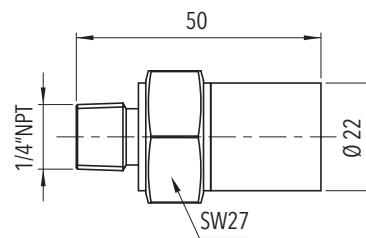

8854.XX.XX30.XX.XX.XX

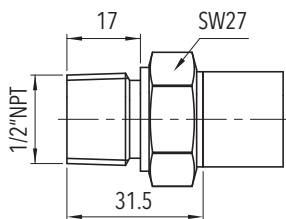

8854.XX.XX39.XX.XX.XX

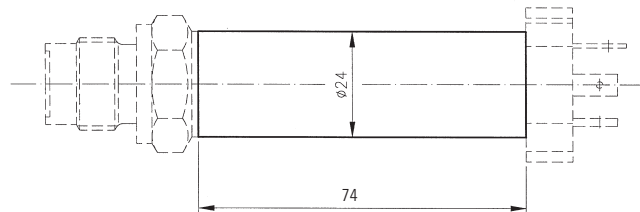

8854.XX.XXXX.XX.XX.T4

8854.XX.XXXX.XX.XX.T6

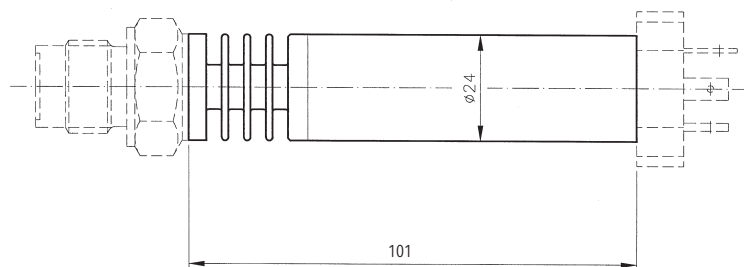

8854.XX.XXXX.XX.XX.T3

Dimensions

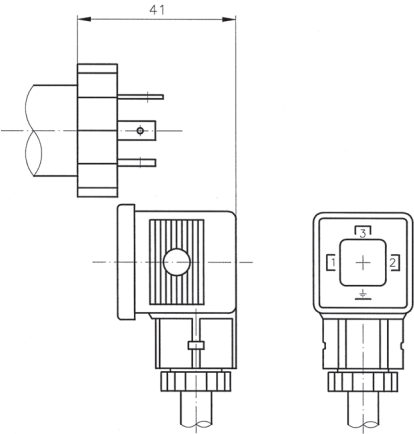

8854.XX.XXXX.05.XX.58

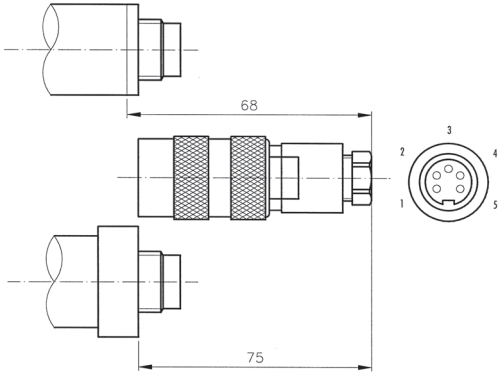

8854.XX.XXXX.14.XX.37

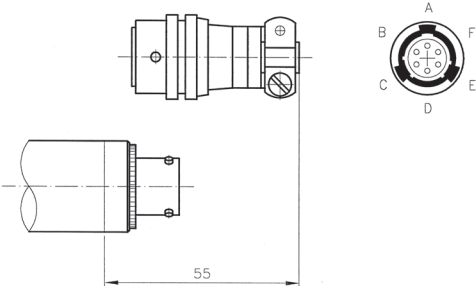

8854.XX.XXXX.02.XX.32

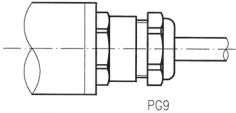

8854.XX.XXXX.22/39.XX.XX

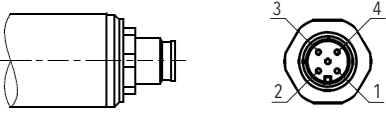

8854.XX.XXXX.32.XX.XX

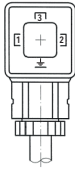
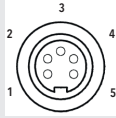
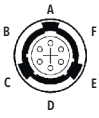
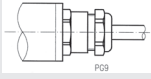
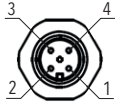

Connexion électrique

Protection IP65					
Version	Standard Industriel EN175301-803A	Binder 723	MIL-C 26482	Câble	M12x1 4-pôle
Connexion électrique	05 	14 	02 	22/39 	32 
4 ... 20 mA + V _{in} P _{out} ⊖ EP	1 2 3	3 1 5	A C F	blanc jaune gris	4 3 1
Pour zones Ex	1, 2 20, 21, 22	0, 1, 2 20, 21, 22	0, 1, 2 20, 21, 22	0*, 1, 2 20, 21, 22	1, 2 20, 21, 22

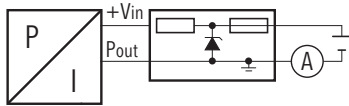
Attention! Pour les zones 0 ou 20, des mesures supplémentaires contre la charge statique doivent être mises en œuvre pour ces câbles (pose de treillis, de tuyaux ou de tubes métalliques mis à la terre).



U_o 28 V
I_o 93 mA
P_o 0.65 W

Marquage	
Pour zones Ex	Marquage
0, 1, 2, 20, 21, 22 M1, M2	 II 1G Ex ia IICT3 ... T6 Ga II 1D Ex ia IICT145°C Da I M1 Ex ia I Ma
1, 2 20, 21, 22 M2	 II 2G Ex ia IIB T3 ... T6 Gb II 1D Ex ia IICT145°C Da I M2 Ex ia I Mb

Informations additionnelles

Documents		
	Fiche technique	www.trafag.com/H72334
	Mode d'emploi	www.trafag.com/H73227
	Flyer	www.trafag.com/H70679